

DREI STUFEN. ERFRISCHEND SMART.

Still, medium, sprudelnd: Wassermenge nach Wunsch.



Drei mal karbonisiertes Wasser nach Wunsch – gefiltert, gekühlt und exakt abgemessen. Das ist BLANCO drink.soda EVOL-S Pro. Alles an einem Ort – dem Wasserplatz.

Die Soda-Armatur bietet zwei getrennte Funktionsweisen: Links aktiviert man gefiltertes und gekühltes Sprudelwasser, das dank Drehregler dreistufig verstellbar ist. Rechts zapft man kaltes und warmes Leitungswasser. Die intuitive Messbecherfunktion ermöglicht wiederum das Zapfen von gefiltertem Wasser in unterschiedlichen Mengen. Besonders praktisch ist das Touch-Display für die Steuerung der Wassertemperatur sowie den Austausch der Verbrauchsmaterialien.



Soda-Einheit: kompakte, vollintegrierte Kühlungs- und Karbonisierungseinheit mit intuitivem Touch-Display.



Sprudelnd, medium, still: 3 gefilterte und gekühlte Wasserarten in 6 vordefinierten Mengen zwischen 100 ml und 1.000 ml.



Startklar: Mehrstufiger Filter sowie CO₂-Zylinder und Reinigungsset sind im Lieferumfang enthalten.

KOCHEND HEISS. VERFEINERT. GENAU.

BLANCO drink.hot EVOL-S Pro:
Heißwassermenge nach Wunsch.



Kochendes Wasser auf Knopfdruck. Die clevere Integration von zwei Funktionen in einer Armatur macht es möglich. Auf der linken Seite aktiviert man gefiltertes kochend heißes und gefiltertes kaltes Wasser, auf der rechten Seite kaltes und warmes Leitungswasser. Was auf den ersten Blick nur nach einer semi-professionellen und vollwertigen Küchenarmatur aussieht, ist faktisch ein ganzheitliches 4-in-1-Wassersystem aus dem jederzeit, je nach Geschmack, gefiltertes kochend heißes Wasser sowie gefiltertes kaltes Wasser gezapft werden kann. Einzigartig: die Verbindung der Wasserveredelung mit der Möglichkeit, eine vordefinierte Menge zu zapfen.

Die intuitive Click & Touch-Bedienung macht die Handhabung der Armatur besonders einfach. Zudem ermöglicht die klare Trennung der Wasserwege sowie der jeweiligen unabhängigen Bedienung der Schwenkarme ein zeitgleiches Zapfen von Mischwasser und gefiltertem Wasser, ohne dabei auf eine der Funktionen verzichten zu müssen.

Der im Lieferumfang enthaltene Filter reduziert Kalk und Schadstoffe und verbessert die Wasserqualität sowie den Geschmack. Durch den hygienischen Titan-Heißwasserboiler, der perfekt auf das BLANCO SELECT II Compact 60/2 Abfallsystem abgestimmt ist, wird das kochende Wasser auf exakt 105 °C erhitzt, bevorratet und vor dem Erhitzen durch den hochwertigen BWT-Mehrstufenfilter verfeinert. Das spart wertvolle Zeit.



Integrierte Sicherheitsfunktion: Sofort kochend heißes Wasser durch gleichzeitiges Drücken und Drehen des Heißwasser-Drehknopfs.



Isolierter Auslauf und gebündelter, spritzarmer Wasserstrahl schützen die Hände vor dem heißen Wasser.

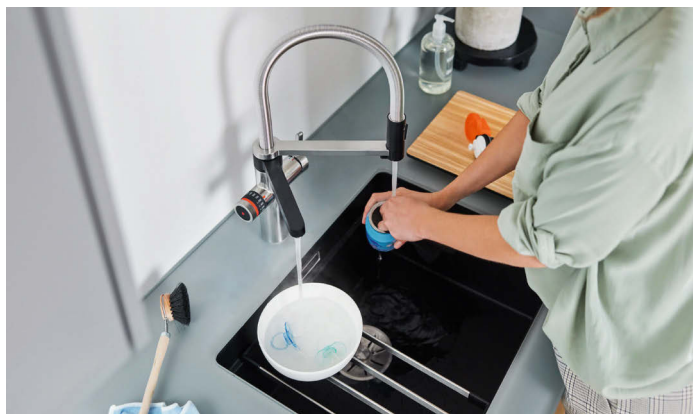

Multitasking mit hoher Sicherheit: Die 4-in-1-Armatur mit Drehgriff für gefiltertes kochend heißes und gefiltertes kaltes Wasser sowie der Mischhebel für kaltes und warmes Wasser.



Links: 4-Liter-Heißwasserboiler aus widerstandsfähigem Titan. Rechts: Hochwertiger Mehrstufenfilter von BWT für weniger Kalk und mehr Geschmack.

WENIGER KALK. MEHR GESCHMACK.

BLANCO drink.filter Systeme für veredeltes Wasser.



Ein integrierter Mehrstufenfilter von BWT reinigt das Wasser, reduziert Kalk sowie den Gehalt an Schwermetallen und verfeinert auf diese Weise spürbar den Geschmack. BLANCO drink.filter Systeme liefern damit drei Optionen: warmes, kaltes sowie gefiltertes kaltes Wasser. Zudem bietet die EVOL-S Pro Filter eine durchdachte Messbecherfunktion für das gefilterte Wasser, damit jederzeit nur die gewünschte Wassermenge gezapft wird. Smart und umweltfreundlich zugleich.

Die beiden separaten Bedienungseinheiten mit Kalt- bzw. Warmwasser auf der rechten Seite und gefiltertem Wasser auf der linken Seite sorgen dafür, dass man immer so viel Wasser nehmen kann, wie man gerade möchte. BLANCO drink.filter Systeme: Wer die Wahl hat, hat den Genuss.

Zudem verlängert die hohe Filterkapazität die Nutzungsintervalle und die Filterkartusche muss nicht so oft gewechselt werden. Das spart Zeit und Geld. Die EVOL-S Pro hat einen 180° schwenkbaren Arm für das gefilterte Wasser. Damit lassen sich Haushaltsgeräte wie z. B. Wasserkocher oder der Vorratstank einer Kaffeemaschine bequem mit gefiltertem Wasser befüllen.

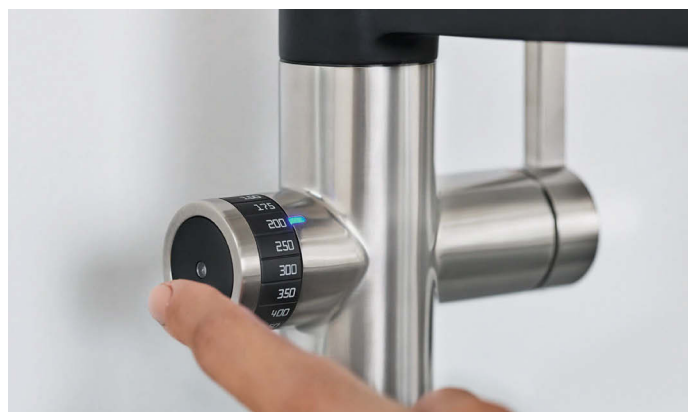

Click & Touch: Einstellung der gefilterten Wassermenge am Drehrad, Aktivierung durch den Touch-Sensor – nur bei drink.filter EVOL-S Pro.

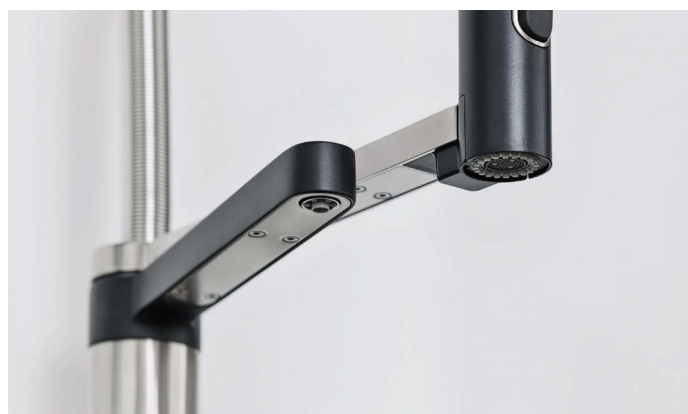











Alle BLANCO Filterarmaturen sind mit getrennten Wasserführungen für gefiltertes Wasser ausgestattet.



Wassermenge nach Wunsch: Gefiltertes kaltes Wasser in 17 vordefinierten Mengen zwischen 100 ml und 5.000 ml.

Schnellübersicht BLANCO drink.systems

		Herauszieh-/ abnehmbare Brause bzw. Auslauf	Hot	Filter-Wassersystem	Messbecherfunktion	Soda-Wassersystem	Stromversorgung
Modell	Seite						
 drink.filter EVOL-S Pro	199	■		■	■		■
 drink.hot EVOL-S Pro	198	■	■	■	■		■
 drink.hot EVOL Mono	200		■	■	■		■
 drink.hot TAMPERA	201		■				■
 drink.soda EVOL-S Pro	197	■		■	■	■	■

BLANCO drink.soda EVOL-S Pro



- 5-in-1 Semi-Profi-Armatur: Kaltes, warmes, sowie gekühltes, veredeltes Wasser still, medium und sprudelnd
- Still, medium, sprudelnd: Kohlensäuregehalt des gefilterten Wassers wählbar über separates Drehrad
- Click & Touch: Einstellung der gefilterten Wassermenge dank präzisiertem Drehrad und intuitive Touch-Bedienung für bedarfsgerechten Wasserverbrauch
- Separater Auslauf für veredeltes Wasser
- Zweistrahlnbräuse mit präziser Magnethalterung



	Volume	Filter	Soda
--	---------------	---------------	-------------

PVD			UVP in € mit MwSt.
	PVD steel	526 255	€ 4537,00
PVD			UVP in € mit MwSt.
	satin gold	527 427	€ 4537,00
Sonderfarbe			UVP in € mit MwSt.
	schwarz matt	526 633	€ 4537,00

Technische Zeichnung

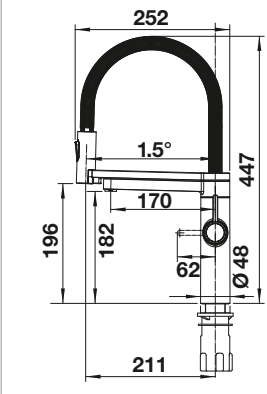

Durchflussmenge 9.3 l

Im Lieferumfang enthalten

BLANCO Soda Kühl- und Karbonisierungseinheit	BLANCO Soda CO2-Zylinder	BLANCO Drink Filter Soft S
BWT EasyCare Adapter	BWT EasyCare Tab	BLANCO Filterkopf

- System:
- Hochwertige Kühleinheit und Karbonisierungseinheit mit intuitivem Touch-Display mit Menüführung und Kapazitätsanzeige für Filter und CO2
 - Jederzeit 1,4L gekühltes Wasser im System bevorratet und sofort zapfbar
 - Kühlleistung von kontinuierlich 8 Liter pro Stunde (abhängig von Wassereingangstemperatur und eingestellter Wassertemperatur)
 - Temperatur einstellbar zwischen 4°C und 10°C
 - Energieeffizient (etwa 12 W Stromverbrauch im Standby-Betrieb)
 - Stromanschluss: 230 VAC, 50/60 Hz
 - Maximale Leistungsaufnahme: 220 W
 - Hochwertiger Mehrstufen Filter mit Ionentauscher und Aktivkohle von BWT
 - 425 g CO2-Zylinder
 - Reinigungsset (BWT EasyCare)

- Armatur:
- Auslauf für Mischwasser 360° schwenkbar
 - Separater, 180° schwenkbarer Auslauf für veredeltes Wasser
 - Hahnlochbohrung mit Ø 35 mm erforderlich
 - Kartusche mit keramischer Dichtung
 - Patentierter Strahlregler für deutlich geringere Verkalkung
 - Stabilisierungsplatte zur Erhöhung der Standfestigkeit der Küchenarmatur bei Einbau in Spülen aus Edelstahl

Empfehlung optionales Zubehör

Schmutzfilter für Eckventil
128 434
€ 21,00

Empfehlung Spülmittelspender

BLANCO LATO Spülmittelspender
siehe Seite 274

Empfehlung Abfallsystem

BLANCO SELECT II Soda
siehe Seite 282

drink.systems

BLANCO drink.hot EVOL-S Pro



- 4-in-1 Semi-Profi-Armatur: Kaltes, warmes, sowie gefiltertes kaltes und gefiltertes kochend heißes Wasser
- Click & Touch: Einstellung der gefilterten Wassermenge dank präzisiertem Drehrad und intuitive Touch-Bedienung für bedarfsgerechten Wasserverbrauch
- Separater, isolierter Auslauf für gefiltertes kaltes und gefiltertes kochend heißes Wasser
- Sicherheitskonzept für das kochend heiße Wasser
- Zweistrahlnbräuse mit präziser Magnethalterung



Volume	Hot	Filter
--------	-----	--------

PVD		UVP in € mit MwSt.
	PVD steel	526 310 € 4404,00
PVD		UVP in € mit MwSt.
	satin gold	527 428 € 4404,00
Sonderfarbe		UVP in € mit MwSt.
	schwarz matt	526 634 € 4404,00

Technische Zeichnung

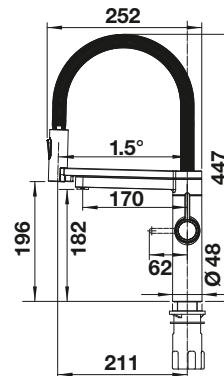

Durchflussmenge 9.2 l

Im Lieferumfang enthalten



Boiler HOT 4L EU



BLANCO Drink Filter Soft L



BLANCO Filterkopf



BLANCO Hot Sicherheitsgruppe
EU 8 Bar

System:

- Hochwertiger Hochdruckboiler aus Titan (höchste Korrosionsbeständigkeit, absolut geschmacksneutral)
- Kapazität: 4 Liter
- Temperatur: 100°C
- Energieeffizient (etwa 16 W Stromverbrauch im Standby-Betrieb)
- Stromanschluss: 230 VAC, 50/60 Hz.
- Nennleistung: 2200 W
- Sicherheitsgruppe inkl. Anbindung an Ablaufsystem der Spüle
- Hochwertiges Filtersystem von BWT, bestehend aus Filterkopf und Mehrstufen Filterkartusche
- Steuerbox mit Restkapazitätsanzeige des Filters

Armatur:

- Auslauf für Mischwasser 360° schwenkbar
- Separater, 180° schwenkbarer Auslauf für veredelttes Wasser
- Hahnlochbohrung mit Ø 35 mm erforderlich
- Kartusche mit keramischer Dichtung
- Diverse flexible Anschlussschläuche sowie Verbindungsbögen für besonders leichte und sichere Montage
- Patentierter Strahlregler für deutlich geringere Verkalkung
- Stabilisierungsplatte zur Erhöhung der Standfestigkeit der Küchenarmatur bei Einbau in Spülen aus Edelstahl

Empfehlung optionales Zubehör



Schmutzfilter für Eckventil

128 434

€ 21,00

Empfehlung Spülmittelspender



BLANCO LATO
Spülmittelspender
siehe Seite 274

Empfehlung Abfallsystem



BLANCO SELECT II Compact
60/2
siehe Seite 281

BLANCO drink.filter EVOL-S Pro



- 3-in-1 Semi-Profi-Armatur: Kaltes, warmes und gefiltertes Wasser
- Click & Touch: Einstellung der gefilterten Wassermenge dank präzisiertem Drehrad und intuitive Touch-Bedienung für bedarfsgerechten Wasserverbrauch
- Hochwertiger BWT Mehrstufenfilter zur Kalkreduzierung und Geschmacksverbesserung
- Separater Auslauf für gefiltertes Wasser
- Zweistrahlnbräuse mit präziser Magnethalterung



Herauszieh-/ abnehmbare Brause bzw. Auslauf



Volume



Filter



PVD			UVP in € mit MwSt.
	PVD steel	526311	€ 2081,00
PVD			UVP in € mit MwSt.
	satin gold	527430	€ 2081,00
Sonderfarbe			UVP in € mit MwSt.
	schwarz matt	526636	€ 2081,00

Technische Zeichnung

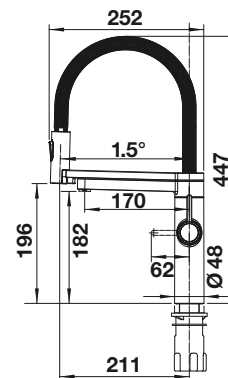

Durchflussmenge 9.2 l

Im Lieferumfang enthalten



BLANCO Drink Filter Soft L



BLANCO Filterkopf

System:

- Hochwertiges Filtersystem von BWT, bestehend aus Filterkopf und Mehrstufen Filterkartusche
- Steuerbox mit Restkapazitätsanzeige des Filters

Armatur:

- Auslauf für Mischwasser 360° schwenkbar
- Separater, 180° schwenkbarer Auslauf für gefiltertes Wasser
- Hahnlochbohrung mit Ø 35 mm erforderlich
- Kartusche mit keramischer Dichtung
- Diverse flexible Anschlussschläuche sowie Verbindungsbögen für besonders leichte und sichere Montage
- Patenterter Strahlregler für deutlich geringere Verkalkung
- Stabilisierungsplatte zur Erhöhung der Standfestigkeit der Küchenarmatur bei Einbau in Spülen aus Edelstahl

Empfehlung optionales Zubehör



Schmutzfilter für Eckventil

128434

€ 21,00

Empfehlung Spülmittelspender



BLANCO LATO Spülmittelspender
siehe Seite 274

Empfehlung Abfallsystem



BLANCO SELECT II Compact 60/2
siehe Seite 281

BLANCO drink.hot EVOL Mono



- Gefiltertes kaltes und gefiltertes kochend heißes Wasser aus einer Armatur
- Click & Touch: Einstellung der gefilterten Wassermenge dank präzisiertem Drehrad und intuitive Touch-Bedienung für bedarfsgerechten Wasserverbrauch
- Isolierter Auslauf für gefiltertes kaltes und gefiltertes kochend heißes Wasser
- Sicherheitskonzept für das kochend heiße Wasser



Volume		Hot		Filter	
---------------	--	------------	--	---------------	--

PVD			UVP in € mit MwSt.
	PVD steel	526 312	€ 3738,00
PVD			UVP in € mit MwSt.
	satin gold NEU	527 431	€ 3738,00
Sonderfarbe			UVP in € mit MwSt.
	schwarz matt	526 637	€ 3738,00

Technische Zeichnung

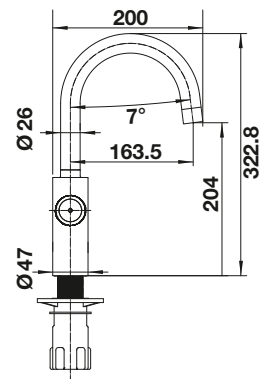

Durchflussmenge 2.2 l

Im Lieferumfang enthalten



Boiler HOT 4L EU



BLANCO Drink Filter Soft L



BLANCO Filterkopf



BLANCO Hot Sicherheitsgruppe
EU 8 Bar

System:

- Hochwertiger Hochdruckboiler aus Titan (höchste Korrosionsbeständigkeit, absolut geschmacksneutral)
- Kapazität: 4 Liter
- Temperatur: 100°C
- Energieeffizient (etwa 16W Stromverbrauch im Standby-Betrieb)
- Stromanschluss: 230 VAC, 50/60 Hz.
- Nennleistung: 2200 W
- Sicherheitsgruppe inkl. Anbindung an Ablaufsystem der Spüle
- Hochwertiges Filtersystem von BWT, bestehend aus Filterkopf und Mehrstufen Filterkartusche
- Steuerbox mit Restkapazitätsanzeige des Filters

Armatur:

- Auslauf für veredelttes Wasser 180° schwenkbar
- Hahnlochbohrung mit Ø 35 mm erforderlich
- Diverse flexible Anschlussschläuche sowie Verbindungsbögen für besonders leichte und sichere Montage
- Patentierter Strahlregler für deutlich geringere Verkalkung
- Stabilisierungsplatte zur Erhöhung der Standfestigkeit der Küchenarmatur bei Einbau in Spülen aus Edelstahl

drink.systems

Empfehlung optionales Zubehör



Schmutzfilter für Eckventil

128 434

€ 21,00

Empfehlung Spülmittelspender



BLANCO LATO
Spülmittelspender
siehe Seite 274

Empfehlung Abfallsystem



BLANCO SELECT II Compact
60/2
siehe Seite 281

BLANCO drink.hot TAMPERA



- 3-in-1-Armatur: Kaltes, warmes und kochend heißes Wasser aus einer Armatur
- Separate Bedieneinheit inkl. Sicherheitsknopf für kochend heißes Wasser
- 4-Liter-Heißwasserboiler aus extrem widerstandsfähigem und geschmacksneutralem Titan - ideal in Kombination mit dem SELECT II Compact 60/2 Abfallsystem
- Kompakter Strahl mit kochend heißem Wasser
- Hochwertiger BWT Mehrstufenfilter zur Kalkreduzierung und Geschmacksverbesserung
- Flowmeter für eine exakte Kapazitätsindikation des Filters

Metallische Oberfläche			UVP in € mit MwSt.
	chrom	525 224	€ 2946,00

Stromversorgung  Hot 

Technische Zeichnung

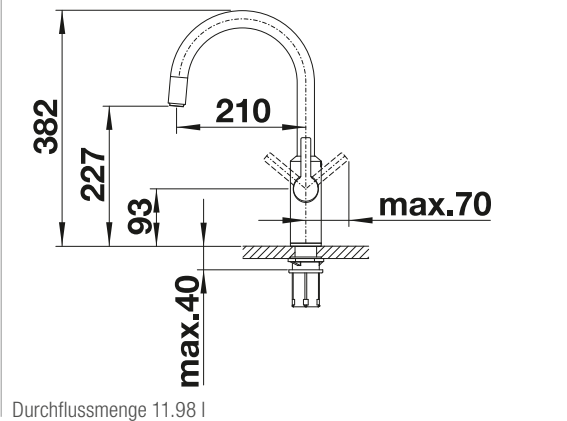

Im Lieferumfang enthalten



Boiler HOT 4L EU



BLANCO Drink Filter Soft L



BLANCO Filterkopf



Flowmeter



Sicherheitsgruppe EU -10 Bar

- Auslauf 180° schwenkbar
- Hahnlochbohrung mit Ø 35 mm erforderlich
- Kartusche mit keramischer Dichtung
- Flexible Anschlussschläuche mit 450 mm Länge und 3/8" Überwurfmutter für besonders leichte und sichere Montage
- Patentierter Strahlregler für deutlich geringere Verkalkung
- Stabilisierungsplatte zur Erhöhung der Standfestigkeit der Küchenarmatur bei Einbau in Spülen aus Edelstahl
- Isolierter Auslauf
- Hochwertiger Hochdruckboiler aus Titan (höchste Korrosionsbeständigkeit, absolut geschmacksneutral)
- Kapazität: 4 Liter
- Temperatur: 100°C
- Energieeffizient (etwa 16 W Stromverbrauch im Standby-Betrieb)
- Stromanschluss: 230 VAC, 50/60 Hz.
- Nennleistung: 2200 W
- Sicherheitsgruppe inkl. Anbindung an Ablaufsystem der Spüle
- Hochwertiges Filtersystem von BWT, bestehend aus Filterkopf und Mehrstufen-Filterkartusche
- Flowmeter mit Restkapazitätsanzeige des Filters

Empfehlung optionales Zubehör



Schmutzfilter für Eckventil

128 434
€ 21,00

Empfehlung Spülmittelspender



BLANCO LATO Spülmittelspender
siehe Seite 274

Empfehlung Abfallsystem



BLANCO SELECT II Compact 60/2
siehe Seite 281

drink.systems